

VETON

OCPP Snelstartgids

Bekijk onze website voor de meest recente versie van deze gids.

Versie 1.01



Controleer netwerkkabel.

1

Zorg dat de controller met het netwerk verbonden is door een netwerkkabel aan te sluiten op een op internet aangesloten router of switch enerzijds en de ETH0 poort van de laadcontroller anderzijds.

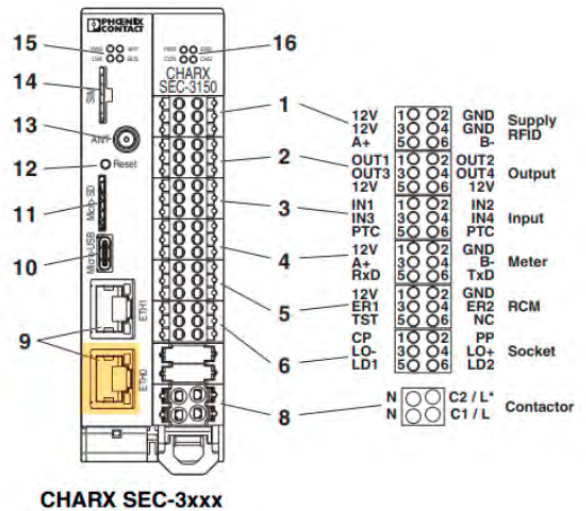

Schakel de automaat/zekering aan.

2

Wacht een 5-tal minuten tot de controller opgestart is na het aanzetten van de automaat/zekering.

Surf naar het adres van de controller.

3

Als er een DHCP-server in het netwerk bestaat zal de controller automatisch een IP-adres en hostnaam toegewezen krijgen. Je kan de controller bereiken via de browser door naar <http://ev3000.local/> te surfen. Indien er zich problemen voordoen op deze manier, dan is het beter om rechtstreeks naar het IP adres van de controller te surfen (zie onder).

Voer het volgende commando uit in Command Prompt (Windows) of Terminal (Mac) om een ping uit te voeren naar de hostname.

```
> ping ev3000.local -4 (Windows)  
> ping ev3000.local (Mac)
```

In dit voorbeeld is het IP adres 192.168.0.172. Surf naar <http://192.168.0.172/> om de controller te bereiken.

```
Microsoft Windows [Version 10.0.22000.978]  
(c) Microsoft Corporation. All rights reserved.  
  
C:\Users\jjenst>ping ev3000.local -4  
  
Pinging ev3000.local [192.168.0.172] with 32 bytes of data:  
Reply from 192.168.0.172: bytes=32 time=4ms TTL=64  
Reply from 192.168.0.172: bytes=32 time=2ms TTL=64
```

Aanmelden.

4

Klik in de webinterface op het aangeduide icoontje om aan te melden. Geef volgende gegevens in het venster dat verschijnt:

Gebruikersnaam: *manufacturer*

Wachtwoord: *manufacturer*

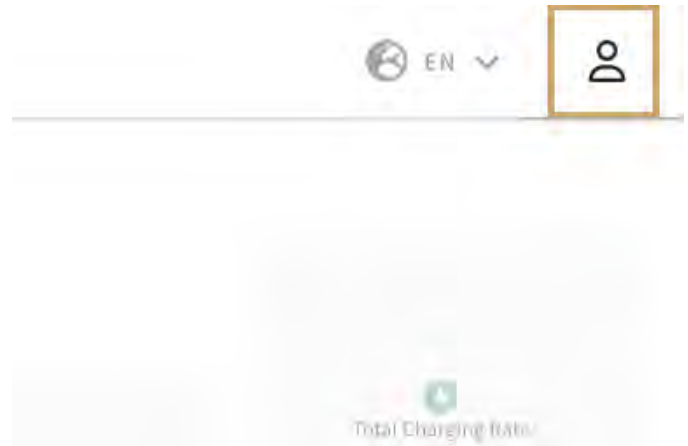

- Dashboard
- ✓ Charging Park
 - ✓ Charging Stations
 - Overview
 - ✓ Veton01
 - Configuration

Edit Charging Station

General

Name

Navigeer naar de configuratiepagina van het laadpunt.

5

Klik in het menu naar het onderdeel 'Charging Park', vervolgens op 'Charging Stations', en zoek naar het laadpunt in kwestie. Klik vervolgens op de naam en navigeer naar 'Configuration'.

Pas de instellingen voor het laadstation aan.

6

Scroll naar beneden tot je 'Release Mode' tegenkomt. Selecteer uit de keuzelijst 'By OCPP'. Wanneer er meerdere laadpunten aangesloten zijn op dezelfde groep controllers moet je ook de controller selecteren waar de RFID-lezer op aangesloten is. Het 'OCPP ID' moet uniek zijn per laadpunt. Het eerste laadpunt kan bijvoorbeeld '1' zijn, het 2de kan '2' zijn, etc.

Klik op 'Save Changes' en pas eventueel de instellingen voor andere laadpunten aan.

Release Charging

Release Mode	By OCPP
RFID Reader	Veton
Type of RFID Reader	CHARX RFID/NFC
RFID Timeout	60 s
OCPP ConnectorID	1

- Event Actions

OCPP

- Status
- Configuration
- Servervariables

Restart service: RF case of restart

Service RFID



Pas de OCPP-configuratie aan.

7

Klik in het menu op 'Charging Park' (als dit menu nog niet open is), en vervolgens op 'OCPP'. Klik daarna op 'Configuration'.

Voorbeeldconfiguraties.

Vervang serienummer door eigen serienummer in de velden 'Backend URL' en 'Chargestation Serial Number' en vervang vervolgens 'Chargestation Model' door 'Veton_ONE', 'Veton_TWO', 'Veton_WALL' of 'Veton_WallPlus'. Klik vervolgens op 'Save'.

OCPP settings		
Protocol Version	OCPP 1.6j	OCPP 1.6j
Network Interface	LAN - ETH0	LAN - ETH0
Backend URL	wss://ocpp.e-flux.nl/1.6/e-flux/Veton_1234567890	wss://proxy.optimile.eu/services/ocppj/Veton_1234567890
Restart service: RFID registration in case of restart	<input type="checkbox"/>	<input type="checkbox"/>
Service RFID	12341234	12341234
Freemode	<input type="checkbox"/>	<input type="checkbox"/>
Freemode RFID	43214321	43214321
Chargestation Model	Veton_ONE	Veton_ONE
Chargestation Vendor	Veton	Veton
Chargestation Serial Number	1234567890	1234567890

Verifieer de datum en tijd.

8

Klik in het menu op 'System Control' en vervolgens op 'Time'.

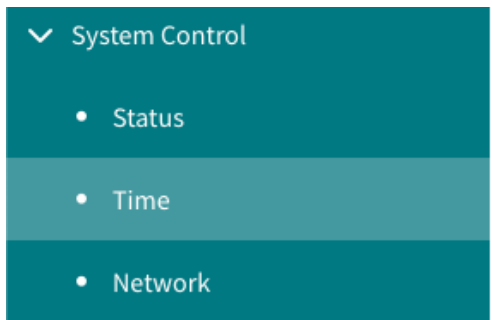

Zorg ervoor dat de datum en tijd juist ingesteld staan. Indien dit niet het geval is, pas deze aan zodat deze overeenkomt met de datum en tijd van de computer. Klik, indien nodig, op 'Save'. Als de tijd of datum niet juist ingesteld waren zal er gevraagd worden om opnieuw aan te melden.

 EDIT TIME

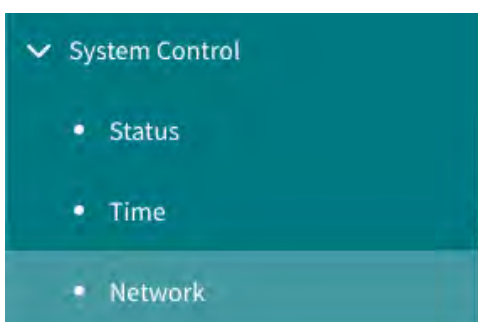

Pas de netwerkinstellingen aan.

9

Klik in het menu op 'System Control' (als dit nog niet open is) en vervolgens op 'Network'.

Zorg ervoor dat het veld 'No Gateway' uitgevinkt is en klik, indien nodig, op 'Save'.

No Gateway



Start de controller opnieuw op.

10

Klik in het menu op 'System Control' (als dit nog niet open is) en vervolgens op 'Status'.

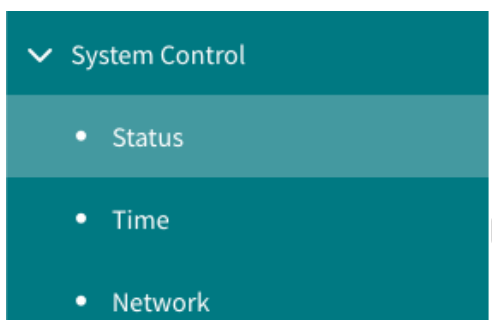

Klik op 'Reboot system' en wacht 5 minuten tot de controller opnieuw opgestart is. Vanaf nu kan het laadpunt toegevoegd worden op het platform van de OCPP-provider.

 REBOOT SYSTEM

VETON

Charging masterpieces.

Veton BV

Boomssteenweg 78 / unit 10
2630 Aartselaar
Belgium

www.veton.be
info@veton.be
+32 (0)3 375 51 20